

**TB14 - Spülarbeitsplatte mit 1 Becken**

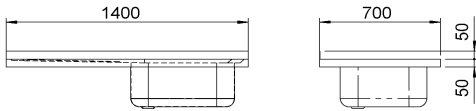

**TB14** - Spülarbeitsplatte aus CNS-WN1.4301, hinten 50 mm aufgekantet, mit 1 Becken 600 x 500 x 250 mm, geriffelter Abtropffläche, Becken wahlweise rechts oder links, ohne Ventil, mit 2" Prägung, Oberfläche gebürstet, Unterseite mit Verstärkungsprofilen und Antidröhnbeschichtung.

**TBB19 - Spülarbeitsplatte mit 2 Becken**

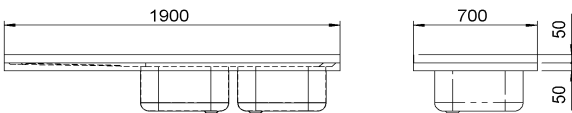

**TBB19** - Spülarbeitsplatte aus CNS-WN1.4301, hinten 50 mm aufgekantet, mit 2 Becken 500 x 500 x 250 mm, geriffelter Abtropffläche, Becken wahlweise rechts oder links, ohne Ventil, mit 2" Prägung, Oberfläche gebürstet, Unterseite mit Verstärkungsprofilen und Antidröhnbeschichtung.

**Lager - Programm**

Plattenstärke = 50 mm, Tiefe = 700 mm

<b>TB14</b>		
Länge / mm	Art.Nr.	€
1400	TB14R/L	660,25

R= Becken rechts / L = Becken links

<b>TBB19</b>		
Länge / mm	Art.Nr.	€
1900	TBB19R/L	766,25

R= Becken rechts / L = Becken links

Zubehör/Mehrpreise	Art.Nr.	€
Bohrung für Einloch-Mischbatterie	TPZUB05	24,35
Bohrung für Zweiloch-Mischbatterie	TPZUB10	29,80
Sonstiges Zubehör Seite 77		

## Spülzubehör

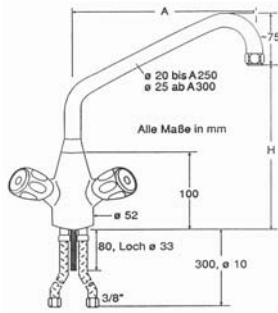

**Einlochbatterie 1/2"**  
schweres Modell,  
mit Schwenkauslauf 360°,  
Edelstahlventilsitz, Metallgriff.



**Standrohrventil 2"**  
Ventilsitz und Standrohr aus CNS,  
Überlaufhöhe 200 mm.

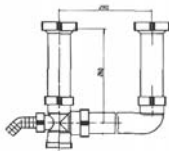

**Ablaufverbindung 2"**  
2 Verstellrohre 2" x 40 x 200 mm,  
aus Kunststoff weiß, Ausführung 5B.

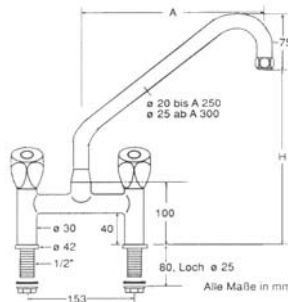

**Zweilochbatterie 1/2"**  
schweres Modell,  
mit Schwenkauslauf 360°,  
Edelstahlventilsitz, Metallgriff.



**Hebelüberlaufventil 2"**  
Messing verchromt, Schnell-  
schlußventil mit Überlaufkörper und  
Verschlußstange montiert.

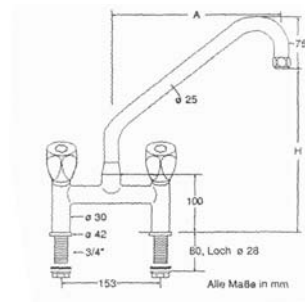

**Zweilochbatterie 3/4"**  
schweres Modell,  
mit Schwenkauslauf 360°,  
Edelstahlventilsitz, Metallgriff.

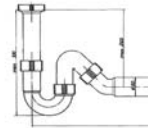

**Geruchsverschluß 2"**  
2" x 50 mm, aus Kunststoff weiß,  
Ausführung 5B.

## Lager - Programm

Zubehör/Mehrpreise	Art.Nr.	€
Einlochbatterie PROGASTRO 1/2" A250, Höhe = 190 mm	MB030	74,92
Zweilochbatterie PROGASTRO 1/2" A250, Höhe = 220 mm	MB080	247,83
Zweilochbatterie PROGASTRO 1/2" A300, Höhe = 250 mm	MB081	250,13
Zweilochbatterie PROGASTRO 3/4" A250, Höhe = 250 mm	MB099	250,13
Zweilochbatterie PROGASTRO 3/4" A300, Höhe = 330 mm	MB100	250,13
Einlochbatterie KWC 1/2" A300, Höhe = 180 mm	MB015	255,25
Zweilochbatterie KWC 1/2" A250, Höhe = 215 mm	MB070	273,13
Zweilochbatterie KWC 1/2" A250, Höhe = 310 mm	MB071	275,75
Zweilochbatterie KWC 3/4" A300, Höhe = 210 mm	MB085	313,63
Zweilochbatterie KWC 3/4" A300, Höhe = 440 mm	MB096	344,63
Standrohrventil aus CNS 2" - 200 mm	VE0144	29,64
Hebelüberlaufventil 2" incl. Verschlußstange, montiert	VE0060	133,02
Geruchsverschluß 2"	VE0070	11,13
Ablaufverbindung 2"	VE0066	12,24

## SUGS140 - Spültisch mit 1 Becken

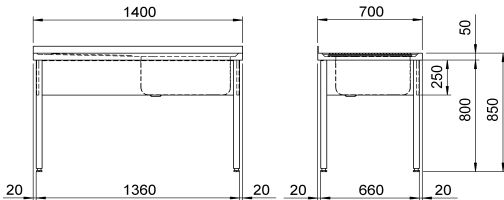

**SUGS140** - Spültisch aus CNS-WN1.4301, Untergestell aus Vierkantrrohr, Fußstollen aus Kunststoff, höhenverstellbar + - 30 mm, 3-seitige Beckenblende H = 250 mm, alle sichtbaren Flächen gebürstet.

**TB14** - Spülarbeitsplatte aus CNS-WN1.4301, hinten 50 mm aufgekantet, mit 1 Becken 600 x 500 x 250 mm, geriffelter Abtropffläche, Becken wahlweise rechts oder links, ohne Ventil, mit 2" Prägung, Oberfläche gebürstet, Unterseite mit Verstärkungsprofilen und Antidröhnbeschichtung.

## SUGS141 - Spültisch mit 1 Becken

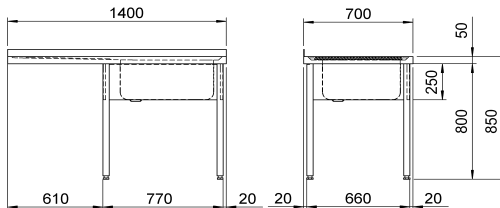

**SUGS141** - Spültisch aus CNS-WN1.4301, Untergestell aus Vierkantrrohr, Fußstollen aus Kunststoff, höhenverstellbar + - 30 mm, 3-seitige Beckenblende H = 250 mm, alle sichtbaren Flächen gebürstet, TP-Überstand für Spülmaschinen L = 600 mm geeignet.

**Spülarbeitsplatte** wie oben beschrieben.

## Lager - Programm

Arbeitstiefe = 700 mm, Korpusstiefe = 660 mm, Arbeitshöhe = 850 mm, Korpushöhe = 800 mm

<b>SUGS140</b>				
Länge*/ mm	ohne TB		mit TB	
	Art.Nr.	€	Art.Nr.	€
<b>1400</b>	SUGS140K	221,99	SUGS140R/L	882,24

\*Arbeitslänge, Korpuslänge = 1360 mm

R= Becken rechts / L = Becken links

<b>SUGS141</b>				
Länge*/ mm	ohne TB		mit TB	
	Art.Nr.	€	Art.Nr.	€
<b>1400</b>	SUGS141K	195,65	SUGS141R/L	855,90

\*Arbeitslänge, Korpuslänge = 770 mm

R= Becken rechts / L = Becken links

<b>Zubehör/Mehrpreise</b>	Art.Nr.	€
Bohrung für Einloch-Mischbatterie	TPZUB05	24,35
Bohrung für Zweiloch-Mischbatterie	TPZUB10	29,80
Sonstiges Zubehör Seite 77		

## SUGS190 - Spültisch mit 2 Becken

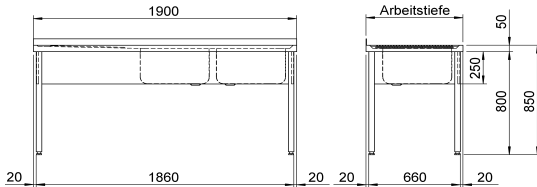

**SUGS190** - Spültisch aus CNS-WN1.4301, Untergestell aus Vierkantrrohr, Fußstollen aus Kunststoff, höhenverstellbar + - 30 mm, 3-seitige Beckenblende H = 250 mm, alle sichtbaren Flächen gebürstet.

**TBB19** - Spülarbeitsplatte aus CNS-WN1.4301, hinten 50 mm aufgekantet, mit 2 Becken 500 x 500 x 250 mm, geriffelter Abtropffläche, Becken wahlweise rechts oder links, ohne Ventil, mit 2" Prägung, Oberfläche gebürstet, Unterseite mit Verstärkungsprofilen und Antidröhnbeschichtung.

## SUGS191 - Spültisch mit 2 Becken

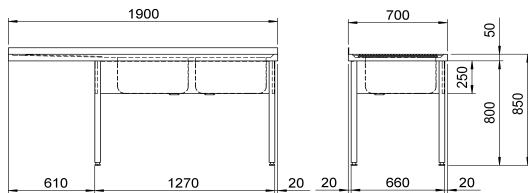

**SUGS191** - Spültisch aus CNS-WN1.4301, Untergestell aus Vierkantrrohr, Fußstollen aus Kunststoff, höhenverstellbar + - 30 mm, 3-seitige Beckenblende H = 250 mm, alle sichtbaren Flächen gebürstet, TP-Überstand für Spülmaschinen L = 600 mm geeignet.

**Spülarbeitsplatte** wie oben beschrieben.

## Lager - Programm

Arbeitstiefe = 700 mm, Korpustiefe = 660 mm, Arbeitshöhe = 850 mm, Korpushöhe = 800 mm

<b>SUGS190</b>			
		ohne TBB	mit TBB
Länge*/ mm	Art.Nr.	€	Art.Nr.
<b>1900</b>	SUGS190K	244,30	SUGS190R/L
			1.010,55

\*Arbeitslänge, Korpulänge = 1860 mm

R= Becken rechts / L = Becken links

<b>SUGS191</b>			
		ohne TBB	mit TBB
Länge*/ mm	Art.Nr.	€	Art.Nr.
<b>1900</b>	SUGS191K	217,97	SUGS191R/L
			984,22

\*Arbeitslänge, Korpulänge = 1270 mm

R= Becken rechts / L = Becken links

<b>Zubehör/Mehrpreise</b>	Art.Nr.	€
Bohrung für Einloch-Mischbatterie	TPZUB05	24,35
Bohrung für Zweiloch-Mischbatterie	TPZUB10	29,80
Sonstiges Zubehör Seite 77		

## SUSO140 - Spülschrank mit 1 Becken

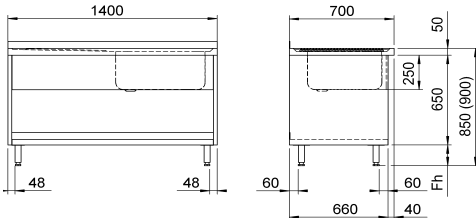

**SUSO140** - Spülschrank aus CNS-WN1.4301, offen, mit Beckenblende 250 mm, ohne Rückwand, Seitenwände doppelwandig aufgebaut, Boden hinten 50 mm aufgekantet, mit Profil verstärkt, alle sichtbaren Flächen gebürstet.

**TB14** - Spülarbeitsplatte aus CNS-WN1.4301, hinten 50 mm aufgekantet, mit 1 Becken 600 x 500 x 250 mm, geriffelter Abtropffläche, Becken wahlweise rechts oder links, ohne Ventil, mit 2" Prägung, Oberfläche gebürstet, Unterseite mit Verstärkungsprofilen und Antidröhnbeschichtung.

**FS** - Füße aus CNS-WN1.4301, Vierkantröhr 40 / 40-1,25 mm, Fußstollen aus Kunststoff, höhenverstellbar + - 30 mm.

**RW** - Rückwand aus CNS-WN1.4301, mit angekanteter Griffleiste und Magnetschnäpper, vor Ablaufverrohrung gesetzt, abnehmbar.

## SUSO141 - Spülschrank mit 1 Becken

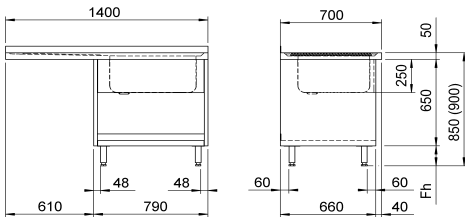

**SUSO141** - Spülschrank aus CNS-WN1.4301, offen, mit Beckenblende 250 mm, ohne Rückwand, Seitenwände doppelwandig aufgebaut, Boden hinten 50 mm aufgekantet, mit Profil verstärkt, alle sichtbaren Flächen gebürstet, TP-Überstand für Spülmaschine L = 600 mm geeignet.

**Spülarbeitsplatte, Füße, Rückwand** wie oben beschrieben.

## Lager - Programm

Arbeitstiefe = 700 mm, Korpustiefe = 660 mm, Arbeitshöhe = 850/900 mm, Korpushöhe = 650 mm

<b>SUSO140</b> , ohne Rückwand, Korpus für bauseitigen Sockel			
Länge / mm	Art.Nr.	ohne TB	mit TB
		€	€
<b>1400</b>	SUSO140K	415,87	SUSO140R/L 1.076,12

R= Becken rechts / L = Becken links

<b>SUSO141</b> , ohne Rückwand, Korpus für bauseitigen Sockel			
Länge*/ mm	Art.Nr.	ohne TB	mit TB
		€	€
<b>1400</b>	SUSO141K	312,75	SUSO141R/L 973,00

\*Arbeitslänge, Korpulänge = 790 mm

R= Becken rechts / L = Becken links

Zubehör/Mehrpreise	Art.Nr.	€
4 Füße, Höhe = 150 mm	FS4A15	61,92
4 Füße, Höhe = 200 mm	FS4A20	68,11
Bohrung für Einloch-Mischbatterie	TPZUB05	24,35
Bohrung für Zweiloch-Mischbatterie	TPZUB10	29,80
Rückwand für SUSO140	RW140	151,42
Rückwand für SUSO141	RW141	135,76
Sonstiges Zubehör Seite 77		

### SUSO190 - Spülschrank mit 2 Becken

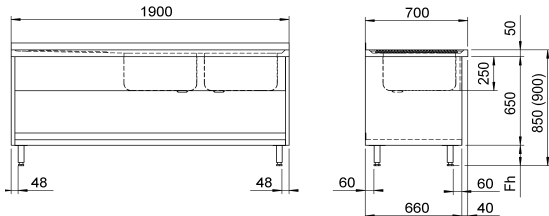

**SUSO190** - Spülschrank aus CNS-WN1.4301, offen, mit Beckenblende 250 mm, ohne Rückwand, Seitenwände doppelwandig aufgebaut, Boden hinten 50 mm aufgekantet, mit Profil verstärkt, alle sichtbaren Flächen gebürstet.

**TBB19** - Spülarbeitsplatte aus CNS-WN1.4301, hinten 50 mm aufgekantet, mit 2 Becken 500 x 500 x 250 mm, geriffelter Abtropffläche, Becken wahlweise rechts oder links, ohne Ventil, mit 2" Prägung, Oberfläche gebürstet, Unterseite mit Verstärkungsprofilen und Antidröhnbeschichtung.

**FS** - Füße aus CNS-WN1.4301, Vierkantrrohr 40 / 40-1,25 mm, Fußstollen aus Kunststoff, höhenverstellbar + - 30 mm.

**RW** - Rückwand aus CNS-WN1.4301, mit angekanteter Griffleiste und Magnetschnapper, vor Ablaufverrohrung gesetzt, abnehmbar.

### SUSO191 - Spülschrank mit 2 Becken

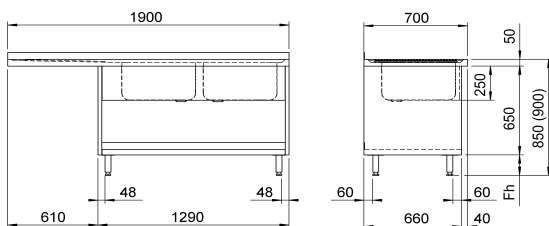

**SUSO191** - Spülschrank aus CNS-WN1.4301, offen, mit Beckenblende 250 mm, ohne Rückwand, Seitenwände doppelwandig aufgebaut, Boden hinten 50 mm aufgekantet, mit Profil verstärkt, alle sichtbaren Flächen gebürstet. mit TP-Überstand für Spülmaschine L = 600 mm.

**Spülarbeitsplatte, Füße, Rückwand** wie oben beschrieben.

### Lager - Programm

Arbeitstiefe = 700 mm, Korpustiefe = 660 mm, Arbeitshöhe = 850/900 mm, Korpustiefe = 650 mm

<b>SUSO190, ohne Rückwand, Korpus für bauseitigen Sockel</b>				
Länge / mm	ohne TBB		mit TBB	
	Art.Nr.	€	Art.Nr.	€
<b>1900</b>	SUSO190K	500,37	SUSO190R/L	1.266,62

R= Becken rechts / L = Becken links

<b>SUSO191, ohne Rückwand, Korpus für bauseitigen Sockel</b>				
Länge*/ mm	ohne TBB		mit TBB	
	Art.Nr.	€	Art.Nr.	€
<b>1900</b>	SUSO191K	397,27	SUSO191R/L	1.163,52

\*Arbeitslänge, Korpuslänge = 1290 mm

R= Becken rechts / L = Becken links

Zubehör/Mehrpreise	Art.Nr.	€
4 Füße, Höhe = 150 mm	FS4A15	61,92
4 Füße, Höhe = 200 mm	FS4A20	68,11
Bohrung für Einloch-Mischbatterie	TPZUB05	24,35
Bohrung für Zweiloch-Mischbatterie	TPZUB10	29,80
Rückwand für SUSO190	RW190	164,47
Rückwand für SUSO191	RW191	148,81
Sonstiges Zubehör Seite 77		

## HWB - Handwaschbecken wandhängend

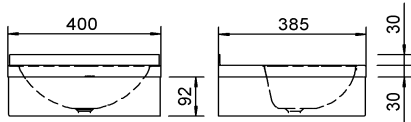

**HWB** - Handwaschbecken aus CNS-WN1.4301,  
1 Becken 345 x 245 x 120 mm, 1 Stopfenventil 1 1/2" mit  
Überlauf, Abdeckung hinten 50 mm aufgekantet, wahlweise m  
bzw. ohne MB-Bohrung, 3-seitige Beckenblende, alle sichtbar  
Flächen gebürstet.  
Opto-elekt. Ausführung: Sensor-Einlochbatterie 1/2", starrer  
Auslauf, Ausladung 140 mm, lichte Höhe 120 mm, Netzbetrieb  
oder Batteriebetrieb

## HWB - Handwaschbecken wandhängend

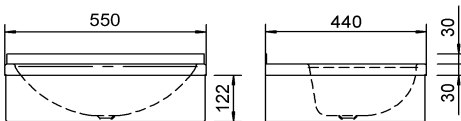

**HWB** - Handwaschbecken aus CNS-WN1.4301,  
1 Becken 500 x 300 x 150 mm, mit 1 Stopfenventil 1 1/2" mit  
Überlauf, Abdeckung hinten 50 mm aufgekantet, wahlweise  
mit bzw. ohne MB-Bohrung, 3-seitige Beckenblende, alle  
sichtbare Flächen gebürstet, optional opto-elektronische  
Ausführung

## Lager - Programm

HWB					
Länge / mm	Art.Nr.	ohne MB		opto-elekt. Ausführung	
		Art.Nr.	€	Art.Nr.	€
400	HWB4		217,80	HWBO4	729,70
550	HWB5		280,50	HWBO5	792,40

Zubehör/Mehrpreise	Art.Nr.	€
Bohrung für Einloch-Mischbatterie	TPZUB05	24,35
Bohrung für Zweiloch-Mischbatterie	TPZUB10	29,80
Sonstiges Zubehör Seite 77		

## HAKS - Handwaschbecken-Ausguss-Kombination mit Stehern

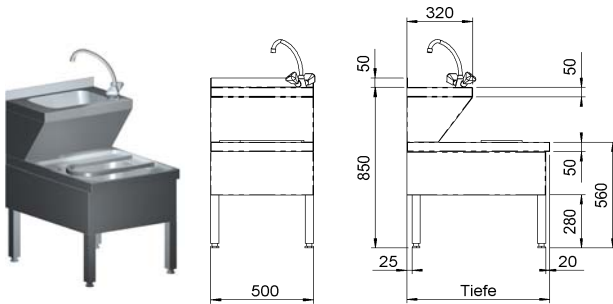

**HAKS** - Handwaschbecken-Ausguss-Kombination aus CNS-WN1.4301, mit 2 Becken, Handwaschbecken 340 x 240 x 150 mm mit Ab- und Überlaufgarnitur, rechts vorne Mischbatterie 1/2" mit Schwenkauslauf für beide Becken, Abdeckung hinten 50 mm aufgekantet, Ausgussbecken 370 x 340 x 150 mm mit Wulstrand, Ablaufgarnitur, Auflagerost aus Kunststoff, beide Becken 3-seitig verblendet, Untergestell aus Vierkanthrohr, Fußstollen höhenverstellbar + - 30 mm, alle sichtbaren Flächen gebürstet. Opto-elekt. Ausführung: Sensor-Einlochbatterie 1/2", starrer Auslauf, Ausladung 140 mm, lichte Höhe 120 mm, Netzbetrieb oder Batteriebetrieb

## HAKW - Handwaschbecken-Ausguss-Kombination wandhängend

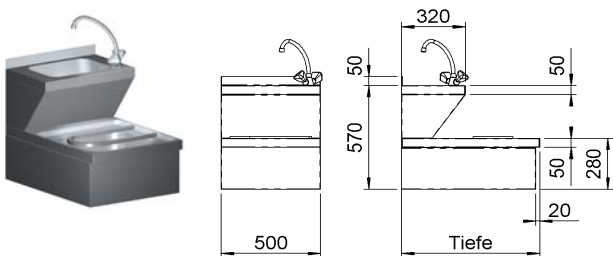

**HAKW** - Handwaschbecken-Ausguss-Kombination wandhängend, w.o. beschrieben, jedoch ohne Untergestell.

## Lager - Programm

Korpulänge = 500 mm, Korpshöhe = 570 mm

HAKS				
Tiefe / mm	Art.Nr.	€	opto-elekt. Ausführung* Art.Nr. €*	opto-elekt. Ausführung** Art.Nr. €**
600	HAKS6	605,52	HAKSO6 1.117,42	HAKSC6 1.117,42
700	HAKS7	605,52	HAKSO7 1.117,42	HAKSC7 1.117,42

\* opto-elektronische Ausführung netzbetrieben

\*\* opto-elektronische Ausführung batteriebetrieben

HAKW				
Tiefe / mm	Art.Nr.	€	opto-elekt. Ausführung* Art.Nr. €*	opto-elekt. Ausführung** Art.Nr. €**
600	HAKW6	605,52	HAKWO6 1.117,42	HAKWC6 1.117,42
700	HAKW7	605,52	HAKWO7 1.117,42	HAKWC7 1.117,42

\* opto-elektronische Ausführung netzbetrieben

\*\* opto-elektronische Ausführung batteriebetrieben

Zubehör/Mehrpreise	Art.Nr.	€
Serviceblende, abnehmbar		55,07
Klapprost aus CNS		79,71